

## COMPASS 1 TP

### Eigenschaften

Anwendung	Dekorative Straßenbeleuchtung
Schutzklasse	II (optional I)
Schutzart	IP 66
Schlagfestigkeit	IK 08
Neigungswinkel	Aufsatz: 0°, +5°, +10°, +15°, +20°
Gewicht	10,5 kg
Windangriffsfläche	Seite: 0.05m <sup>2</sup> - Oben: 0.25m <sup>2</sup>
Montage	TP: Aufsatzmontage - wahlweise Ø60-76 mm oder Ø102 mm
Wartung	LED-Modul und Treiber getrennt voneinander austauschbar
Betriebstemperatur	-40°C / +50°C
Lagertemperatur	-40°C / +80°C
Normen	EN 60598-1, EN 60598-2-3, EN 62471, EN 55015, EN 61547, EN 61000-3-2, EN 61000-3-3



### Lichttechnische Eigenschaften

LED-Strom	150 - 500 mA	Lichtstrom (netto)	1.090 - 13.370 lm
Systemleistung	8,5 - 100 W	Systemeffizienz	121,5 - 146,4 lm/W
Optik	STU-S: Asymmetrische Optik, engstrahlend STU-M: Asymmetrische Optik, medium strahlend STU-W: Asymmetrische Optik, tiefstrahlend STA/STA 1: Asymmetrische Optik für Anliegerstraßen/ Radwege (ab März 2021) S03: Asymmetrische Optik für Plätze, breite Straßen und nasse Fahrbahnen Farbtemperatur: 3.000K (optional 2.200K, 2.700K oder 4.000K), Farbwiedergabe: CRI ≥ 70 (optional CRI ≥ 80) LOR = 100%, DLOR = 100%, ULOR/ULR = 0% Photobiologische Sicherheit: RISIKOFREIE OPTIK LED Lichtausbeute: 170 lm/W @ 400mA, Tj=85°C, 3000K		

### Elektrische Eigenschaften

Nennspannung	220-240V 50/60Hz (Standardabweichung +/-10%)
Leistungsfaktor	>0,95 (bei Volllast)
Anschluss	Kabelquerschnitt max. 4 mm <sup>2</sup>
Steuerungsoptionen	F: Feste Ausgangsleistung, Konstantstrom DAC: Automatische Dimmung mit max. 5 individuellen Dimmstufen DB: Halbnachtschaltung über Steuerphase DALI: Digital DALI-Schnittstelle 1-10V: analoge Schnittstelle über 1-10V Dimmung NEMA: Sockel 7pin (ANSI C136.41) ZHAGA: 4-poliger Sockel nach Zhaga-Standard PLM/WL: Integration eines Managementsystems, wahlweise PowerLine oder Funk (IEEE-Standard)
Überspannungsschutz	6kV Standard, optional SPD-Modul integriert 10 kV-10 kA, Typ II mit LED-Statusanzeige, automatische Netztrennung am Ende der Lebensdauer, Impulsfestigkeit 10kV / 10kV CM/DM
Lebensdauer des optischen Systems	>100.000 h L90B10

### Werkstoffe

Mastadapter, Gehäuse	Aluminiumdruckguss nach DIN EN 1706, pulverbeschichtet
Verschluss	Edelstahl V2A Schrauben, unverlierbar
Optik	99,85% Aluminium mit einer Oberfläche mit 99,95% Vakuumabscheidung hergestellt, Aluminiumklasse A+ (DIN EN 16268)
Abdeckung	Stärke: 5 mm, gehärtetes Flachglas (ESG)
Kabelverschraubung	Kabelverschraubung M20 x 1.5 - IP 68
Dichtung	Polyurethane
Farbe	Graphit (AEC-Farbcode 01)

## COMPASS 1 TP

## Optik Übersicht

Alle Leuchten von AEC ILLUMINAZIONE sind mit hochleistungsfähigen Reflektor-Optiken aus Reinstaluminium bestückt.

## Asymmetrische Optiken

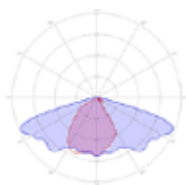

**STU-S**  
Engstrahlend

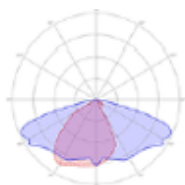

**STU-M**  
Medium strahlend

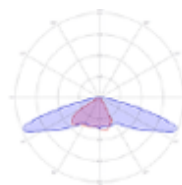

**STA**  
Anliegerstraßen  
Wege



**S03**  
Kreisverkehr  
Plätze

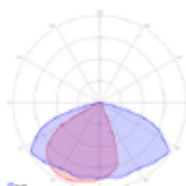

**STU-W**  
Tiefstrahlend für  
breite Hauptstraßen

**COMPASS 1 TP**

**Lichtstrom**

**1 Modul**

Optik	Lumen	Wattage
S03	1.090 bis 3.280 lm	8,5 bis 27 W
STU-M	1.110 bis 3.350 lm	8,5 bis 27 W
STU-S	1.110 bis 3.350 lm	8,5 bis 27 W
STU-W	1.110 bis 3.350 lm	8,5 bis 27 W

**3 Module**

Optik	Lumen	Wattage
S03	3.210 bis 9.840 lm	23,5 bis 75,5 W
STU-M	3.270 bis 10.050 lm	23,5 bis 75,5 W
STU-S	3.270 bis 10.050 lm	23,5 bis 75,5 W
STU-W	3.270 bis 10.050 lm	23,5 bis 75,5 W

**2 Module**

Optik	Lumen	Wattage
S03	2.150 bis 6.680 lm	16 bis 51,5 W
STU-M	2.200 bis 6.820 lm	16 bis 51,5 W
STU-S	2.200 bis 6.820 lm	16 bis 51,5 W
STU-W	2.200 bis 6.820 lm	16 bis 51,5 W
S	2.150 bis 6.680 lm	16 bis 51,5 W

**4 Module**

Optik	Lumen	Wattage
S03	4.240 bis 12.840 lm	29 bis 100 W
STU-M	4.330 bis 13.100 lm	29 bis 100 W
STU-S	4.330 bis 13.100 lm	29 bis 100 W
STU-W	4.330 bis 13.100 lm	29 bis 100 W
S	4.240 bis 12.840 lm	29 bis 100 W

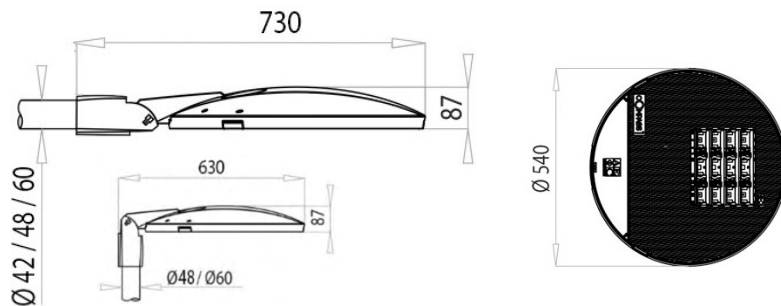

## COMPASS 1 TP-BR

### Eigenschaften

Anwendung	Dekorative Straßenbeleuchtung
Schutzklasse	II (optional I)
Schutzart	IP 66
Schlagfestigkeit	IK 08
Neigungswinkel	Aufsatz: 0°, +5°, +10°, +15°, +20°   Ansatz: +5°, 0°, -5°, -10°, -15°, -20°
Gewicht	Max. 10,5 kg
Windangriffsfläche	Seite: 0.05m <sup>2</sup> - Oben: 0.25m <sup>2</sup>
Montage	Mastadapter schwenkbar, TP: Aufsatzmontage - wahlweise Ø60 mm oder Ø76 mm (über zusätzlichen Adapter) BR: Ansatzmontage - Ø48 - 60 mm
Wartung	LED-Modul und Treiber getrennt voneinander austauschbar
Betriebstemperatur	-40°C / +50°C
Lagertemperatur	-40°C / +80°C
Normen	EN 60598-1, EN 60598-2-3, EN 62471, EN 55015, EN 61547, EN 61000-3-2, EN 61000-3-3



### Lichttechnische Eigenschaften

LED-Strom	150 - 500 mA	Lichtstrom (netto)	1.090 - 13.370 lm
Systemleistung	8,5 - 100 W	Systemeffizienz	121,5 - 146,4 lm/W
Optik	STU-S: Asymmetrische Optik, engstrahlend STU-M: Asymmetrische Optik, medium strahlend STU-W: Asymmetrische Optik, tiefstrahlend STA/STA 1: Asymmetrische Optik für Anliegerstraßen/ Radwege (ab März 2021) S03: Asymmetrische Optik für Plätze, breite Straßen und nasse Fahrbahnen Farbtemperatur: 3.000K (optional 2.200K, 2.700K oder 4.000K), Farbwiedergabe: CRI ≥ 70 (optional CRI ≥ 80) LOR = 100%, DLOR = 100%, ULOR/ULR = 0% Photobiologische Sicherheit: RISIKOFREIE OPTIK LED Lichtausbeute: 170 lm/W @ 400mA, T <sub>j</sub> =85°C, 3000K		

### Elektrische Eigenschaften

Nennspannung	220-240V 50/60Hz (Standardabweichung +/-10%)
Leistungsfaktor	>0,95 (bei Volllast)
Anschluss	Kabelquerschnitt max. 4 mm <sup>2</sup>
Steuerungsoptionen	F: Feste Ausgangsleistung, Konstantstrom DAC: Automatische Dimmung mit max. 5 individuellen Dimmstufen DB: Halbnachtschaltung über Steuerphase DALI: Digital DALI-Schnittstelle 1-10V: analoge Schnittstelle über 1-10V Dimmung NEMA: Sockel 7pin (ANSI C136.41) ZHAGA: 4-poliger Sockel nach Zhaga-Standard PLM/WL: Integration eines Managementsystems, wahlweise PowerLine oder Funk (IEEE-Standard)
Überspannungsschutz	6kV Standard, optional SPD-Modul integriert 10kV-10kA, Typ II mit LED-Statusanzeige, automatische Netztrennung am Ende der Lebensdauer, Impulsfestigkeit 10kV / 10kV CM/DM
Lebensdauer des optischen Systems	>100.000 h L90B10

### Werkstoffe

Mastadapter, Gehäuse	Aluminiumdruckguss nach DIN EN 1706, pulverbeschichtet
Verschluss	Edelstahl V2A Schrauben, unverlierbar
Optik	99.85% Aluminium mit einer Oberfläche mit 99,95% Vakuumabscheidung hergestellt, Aluminiumklasse A+ (DIN EN 16268)
Abdeckung	Stärke: 5 mm, gehärtetes Flachglas (ESG)
Kabelverschraubung	Kabelverschraubung M20 x 1.5 - IP 68
Dichtung	Polyurethane
Farbe	Graphit (AEC-Farbcode 01)

## COMPASS 1 TP -BR

## Optik Übersicht

## Asymmetrische Optiken

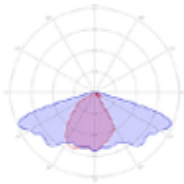

**STU-S**  
Engstrahlend

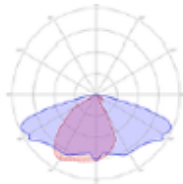

**STU-M**  
Medium strahlend

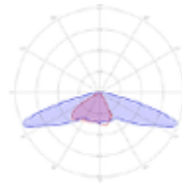

**STA**  
Anliegerstraßen  
Wege



**S03**  
Kreisverkehr  
Plätze

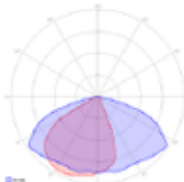

**STU-W**  
Tiefstrahlend für  
breite Hauptstraßen

## COMPASS 1 TP-BR

## Lichtstrom

## 1 Modul

Optik	Lumen	Wattage
S03	1.330 bis 3.040 lm	11 bis 27 W
STU-M	1.360 bis 3.100 lm	11 bis 27 W
STU-S	1.360 bis 3.100 lm	11 bis 27 W
STU-W	1.360 bis 3.100 lm	11 bis 27 W

## 3 Module

Optik	Lumen	Wattage
S03	3.990 bis 9.110 lm	31 bis 75,5 W
STU-M	4.070 bis 9.250 lm	31 bis 75,5 W
STU-S	4.070 bis 9.250 lm	31 bis 75,5 W
STU-W	4.070 bis 9.250 lm	31 bis 75,5 W

## 2 Module

Optik	Lumen	Wattage
S03	2.720 bis 6.180 lm	21 bis 51,5 W
STU-M	2.780 bis 6.300 lm	21 bis 51,5 W
STU-S	2.780 bis 6.300 lm	21 bis 51,5 W
STU-W	2.780 bis 6.300 lm	21 bis 51,5 W
S	2.720 bis 6.180 lm	21 bis 51,5 W

## 4 Module

Optik	Lumen	Wattage
S03	5.180 bis 11.880 lm	39 bis 100 W
STU-M	4.070 bis 12.120 lm	39 bis 100 W
STU-S	4.070 bis 12.120 lm	39 bis 100 W
STU-W	4.070 bis 12.120 lm	39 bis 100 W
S	5.180 bis 11.880 lm	39 bis 100 W